

ПОПЛАВКОВЫЙ ДАТЧИК УРОВНЯ ПДУ-П501

Руководство по эксплуатации в. 2017-10-06 DSD-TMS-KLM-DVB-OVR-VAK

Поплавковый датчик уровня ПДУ-П501 предназначен для управления насосами и клапанами. Он может использоваться для регулирования уровня жидкости в водонапорных башнях, бассейнах и других резервуарах. Поплавковый датчик уровня обеспечивает защиту насосного оборудования от поломок при работе без воды и служит для автоматизации процесса наполнения/осушения резервуара.

ОСОБЕННОСТИ

- Перекидной контакт.
- Подключение к насосу или клапану.
- Рабочая температура: 0...70°C.
- Длина кабеля: 1,8 м, 4,8 м, 10 м или 25 м.



ПОРЯДОК РАБОТЫ

1. Установка и подключение.

1.1. Закрепите грузило (входит в комплект поставки) на кабеле на нужном уровне, как показано на рис. 1.

1.2. Подключите кабель поплавкового выключателя к электронасосу.

1.3. Поместите поплавковый выключатель в резервуар с водой.

1.4. Длина отрезка кабеля выключателя между местом крепления (грузилом) и корпусом поплавкового выключателя задает уровень срабатывания.

1.5. Место соединения кабеля поплавкового выключателя с кабелем насоса должно обязательно находиться НАД водой.



Рис. 1

2. Режим наполнения резервуара.

2.1. Подключите синий провод поплавкового выключателя к электронасосу, а черный – к нулю, как показано на рис. 2.

Коричневый провод должен остаться неподключенным.

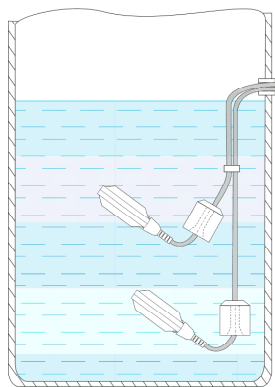

Рис. 2



Рис. 3

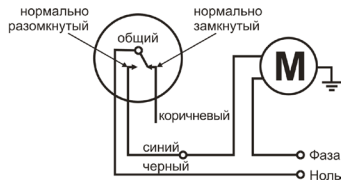

Рис. 4

- 2.2. На рисунке 3 и 4 показаны подробные способы подключения.
- 2.3. Электронасос начнет перекачивать воду, когда вода в резервуаре опустится до заданного уровня.
- 2.4. Как только уровень воды поднимется до нужной отметки, насос отключится.

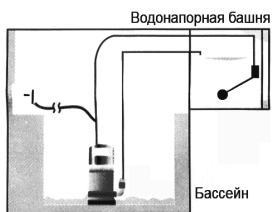
3. Режим осушения резервуара.

- 3.1. Подключите коричневый провод поплавкового выключателя к электронасосу, а черный – к нулю, как показано на рис. 5.

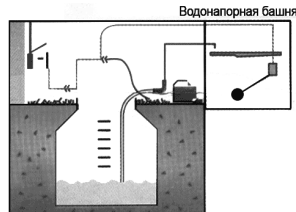
Синий провод должен остаться неподключенным.

- 3.2. На рисунках 6 и 7 показаны подробные способы подключения.



Рис. 5



Рис. 6

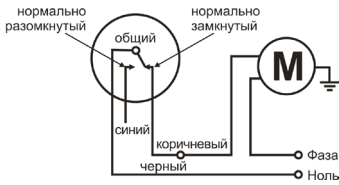

Рис. 7

- 3.3. Электронасос отключится, когда вода в резервуаре опустится до заданного уровня.
- 3.4. Как только уровень воды поднимется до заданной отметки, насос снова начнет откачивать воду.

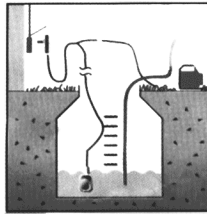
4. Автонаполнение и автоосушение.

- 4.1. Подключите прибор согласно рисунку 8 для автоматического переключения между режимами наполнения/осушения резервуара.

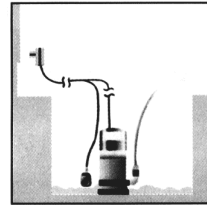
- 4.2. Для более подробных инструкций смотрите предыдущий раздел паспорта.

Эта функция является дополнительной к двум основным режимам.



Рис. 8

5. Установка грузила.

- 5.1. Снимите пластиковое кольцо с грузила перед установкой и наденьте его на кабель выключателя (см. рис. 9).
- 5.2. Вставьте кабель конической стороной в грузило и зафиксируйте его.

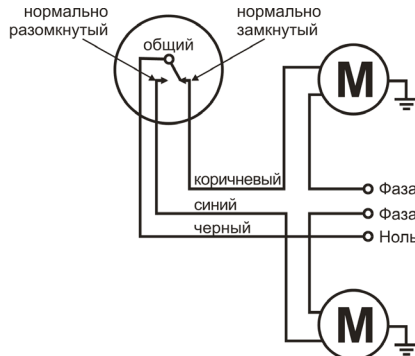

Рис. 9

ГАБАРИТНЫЕ РАЗМЕРЫ

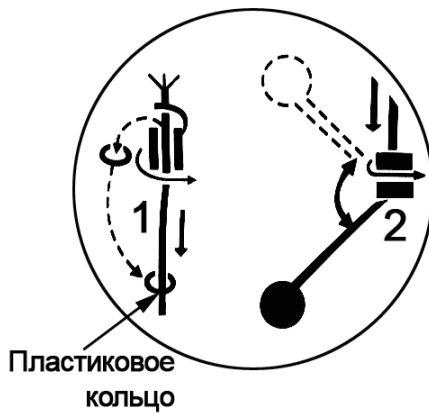
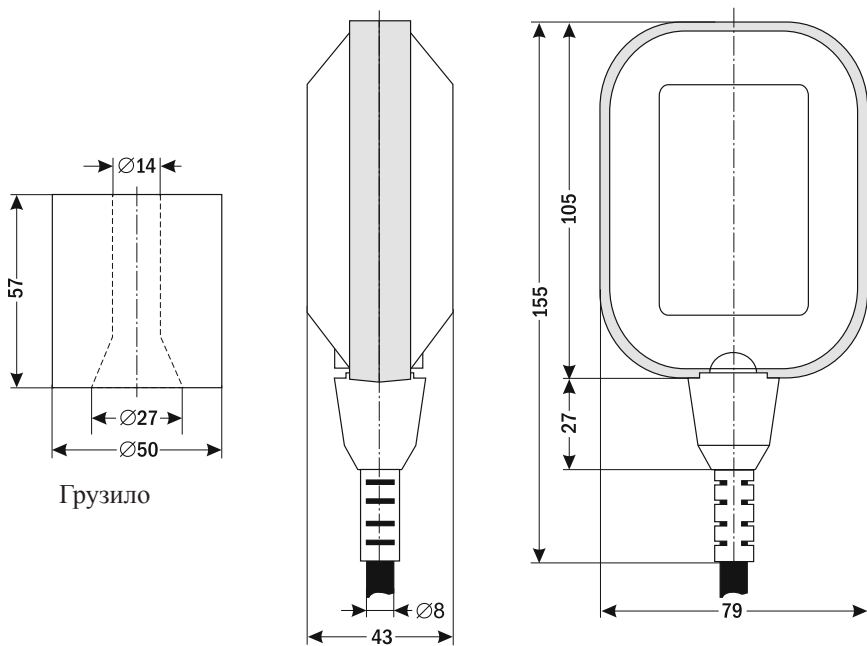

МЕРЫ ПРЕДОСТОРОЖНОСТИ

- Кабель питания является неотъемлемой частью устройства, в случае его неисправности необходимо заменить весь прибор целиком. Ремонт кабеля отдельно от прибора невозможен.
- Нельзя погружать в воду место соединения кабеля датчика с проводом насоса.
- Неиспользуемый провод кабеля должен быть изолирован.
- Электрический насос должен быть заземлен во избежание поражения электрическим током.

ТЕХНИЧЕСКИЕ ХАРАКТЕРИСТИКИ

Параметр	Значение
Мах коммутируемое напряжение, В	~125...250
Мах коммутируемый ток, А	15 (8*)
Температура рабочей среды, °С	0...70
Механическая износостойкость, циклов, не менее	100 000
Электрическая износостойкость, циклов, не менее	50 000
Материал корпуса	Полипропилен
Степень защиты	IP68
Длина провода, м	1,8; 4,8; 10; 25
Габаритные размеры, мм	155×79×43
Вес (без провода и грузила), г	137

* Для индуктивной нагрузки.

КОМПЛЕКТАЦИЯ

Наименование	Количество
1. Прибор	1 шт.
2. Грузило	1 шт.
3. Руководство по эксплуатации	1 шт.

ГАРАНТИЙНЫЕ ОБЯЗАТЕЛЬСТВА

Гарантийный срок составляет 12 месяцев от даты продажи. Поставщик не несет никакой ответственности за ущерб, связанный с повреждением изделия при транспортировке, в результате некорректного использования, а также в связи с модификацией или самостоятельным ремонтом изделия пользователем.

195265, г. Санкт-Петербург, а/я 70
Тел./факс: (812) 327-32-74
Интернет-магазин: ark5.ru

Дата продажи:

М. П.